

## GEREEDSCHAP & ACCESSOIRES VOOR PERFECTE TERRASMONTAGE

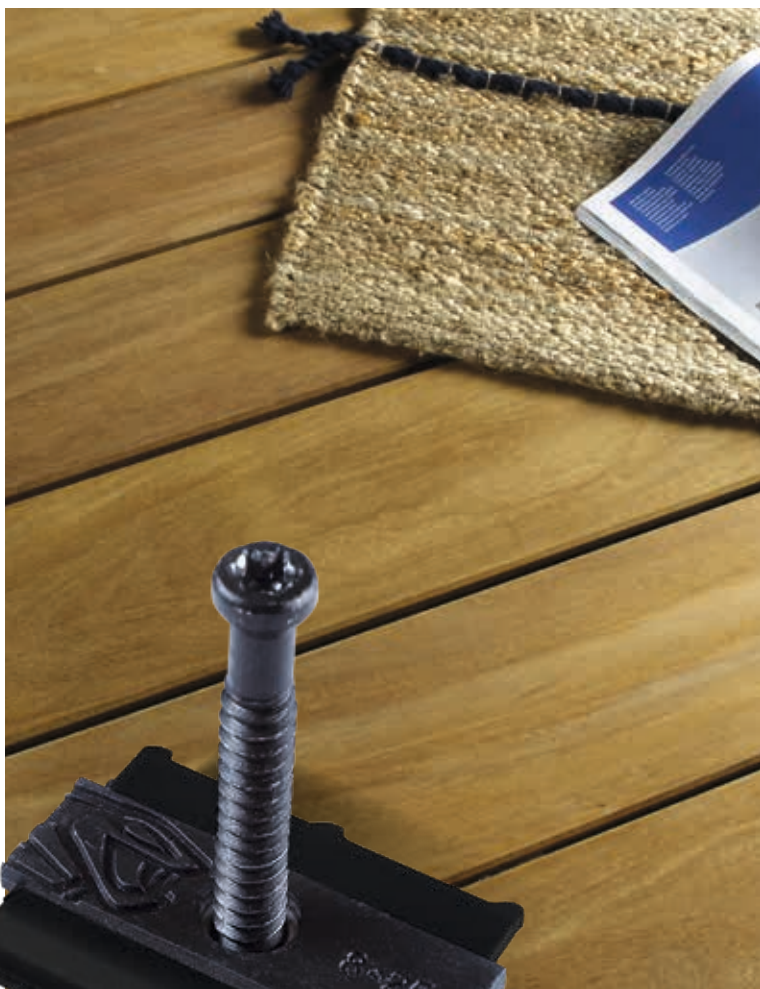



## BEVESTIGINGS- EN CONSTRUCTIESYSTEMEN VOOR HOUTEN & COMPOSIT TERASSEN



Voor een succesvolle installatie van uw terras dienen enkele eenvoudige voorschriften gevolgd te worden waarbij vooral een goede ventilatie en het voorkomen van stilstaand water van groot belang is. Hout is een natuurlijk materiaal dat krimpt en uitzet afhankelijk van de vochtigheidsgraad en de luchtvochtigheid. Hoogwaardig WPC daarentegen reageert eerder op temperatuurschommelingen. Met onze speciaal ontwikkelde bevestigingsystemen zult u een probleemloze montage ervaren.

Onze nieuwste Cobra Hybrid clip maakt de installatie van alle soorten composietplanken mogelijk met een tijdsbesparing van 30% op de installatie, zonder voorboren. De voorgemonteerde schroef in de clip is te gebruiken op bijna alle draagbalken (zacht hout, hardhout of aluminium).

### Cobrafastener

Ons doel is om de constructie van terrassen duurzamer te maken door innovatieve concepten voor te stellen zoals het "StructurAL" aluminium onderconstructie concept. Een rotvrije en solide structuur die de levensduur van de terrassen verhoogt, maar ook de stabiliteit ervan verbetert.

"Smart" producten waarmee uw projecten zeer efficiënt en absoluut veilig tot een goed eindresultaat zal komen. Met deze betrouwbare en beproefde producten, zijn wij 'DE partner voor terrasmontageaccessoires.

### Kent u onze nieuwe Deckingplanner al?

- ✓ Met slechts een paar klikken bepaalt u het complete montage- en toebehorenmateriaal
- ✓ Alles inbegrepen, van de verstelbare voet tot de kleinste schroef
- ✓ Niets wordt vergeten, de montage kan veilig en snel gebeuren

Plan uw 3D-terrasproject op:

**[nl.mydeckplanner.com](http://nl.mydeckplanner.com)**

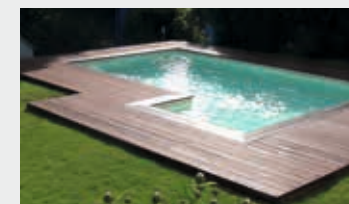



## FASTENERS

· Cobra® HYBRIDE Clip .....	Pag. 04
· Cobra® Begin/eind clip .....	Pag. 08
· Ventilatie Pad AIRSPACER .....	Pag. 09
· FelixWood Schroeven .....	Pag. 10
· Cobra® schroeven voor houten terras op houten onderbalk.....	Pag. 11
· Cobra® schroeven voor WPC terras op houten onderbalk .....	Pag. 12
· Cobra® schroeven voor houten terras op aluminium onderbalk .....	Pag. 13

## TOOLS

· Cobra® SMART boor en frees .....	Pag. 14
· Cobra® DECK SPACER afstandhouder .....	Pag. 16
· Cobra® LINER sjabloon en afstandhouders .....	Pag. 17
· Cobra® WRENCH montagehulp .....	Pag. 18

## MONTAGE

· NIVO PLUS - Hoogteverstelbare vloer- en tegel dragers .....	Pag. 19
· STRUCTURAL - Aluminium onderconstructie concept .....	Pag. 20
· STRUCTURAL KERAMIEK - Aluminium onderconstructie concept .....	Pag. 22
· Aluminium onderconstructie en onderdelen .....	Pag. 23
· Funderingsschroeven en onderdelen .....	Pag. 24
· BITUDECK® - onderbalkbeschermband.....	Pag. 27
· GEODECK - worteldoek.....	Pag. 28
· Wiggen en uitvulmateriaal van kunststof en rubber .....	Pag. 29
· Cobra® SEAL - rubber voegband .....	Pag. 31





U vindt de AIRSPACER op pagina 9.

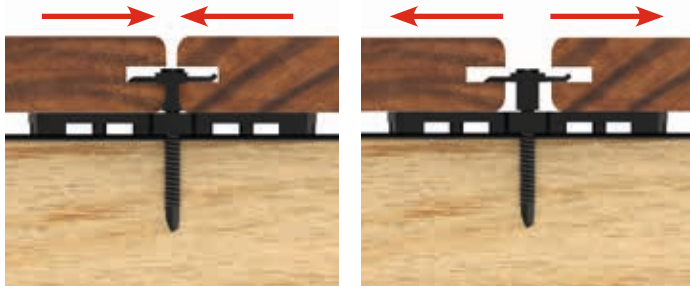

### UNIVERSEEL - UITWISSELBAAR - DUURZAAM



- Clip-assortiment is geschikt voor de meeste soorten gegroefde terrasplanken
- Toepasbaar bij omkeerbare terrasplanken
- Geïntegreerde schroef voor snelle en eenvoudige montage
- Uitwisselbare clip
- Gepatenteerde clip uit twee materialen: nylon versterkt met RVS AISI304
- Bestand tegen UV-licht en extreme temperaturen
- Schroeven zijn geschikt voor houten en aluminium balken:  
Hout tot 900 kg/m<sup>3</sup>, aluminium met een wanddikte van 2-3 mm
- Belangrijk! Bij gebruik van houten onderbalken zwaarder dan 900 kg/m<sup>3</sup>: aanbeveling, voorboren en juiste instelling schroefmachine.

ALUMINIUM

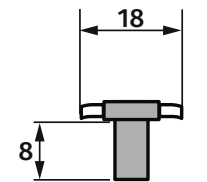
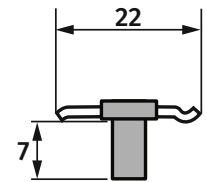
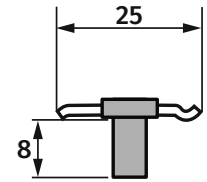
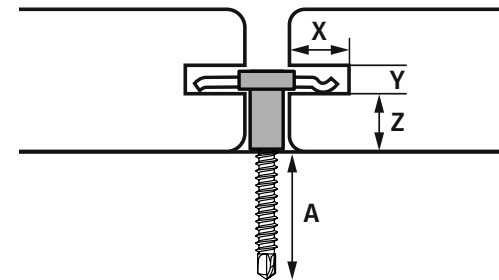

HOUT



	type plank	X min	Y min	Z	A
Hybrid 8-25 	thermisch gemodificeerd	10 mm	4 mm	Min 8 mm	33 mm
				Max 11 mm	30 mm
Hybrid 7-22 	thermo Bamboe	9 mm	4 mm	Min 7 mm	26 mm
				Max 10 mm	23 mm
Hybrid 8-18 	WPC*	6 mm	4 mm	Min 8 mm	25 mm
				Max 11 mm	23 mm

\* Enkel voor hoogwaardige WPC met geringe lengteuitzetting

# FASTENERS

## Cobra HYBRID Clip 8-25



### Kenmerken

- Zeer stevige schroef: 4,8 mm diameter
- Schroeflengte van 43 mm: Uitstekende grip in de houten balk
- Nylongedeelte van de clip absorbeert werking van de planken
- A-symmetrisch RVS gedeelte: de getande zijde fixeert de plank, de gebogen zijde absorbeert werking van de plank en zorgt voor een efficiënte montage.
- 1 set bevat 90 clips



Art NL	Code EAN	st. per VE	st. per pallet	gewicht (kg/set)
2662	3700421809646	20	512	1,05

### maten (mm)

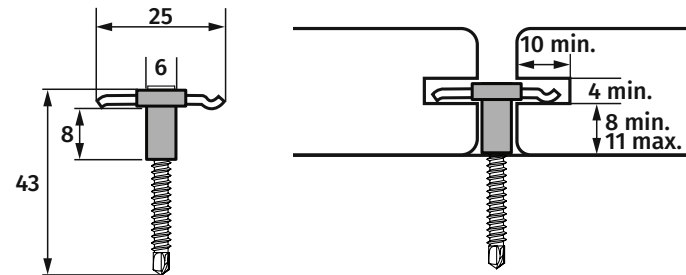

### geschikt voor terrasplank van:

hardhout*	thermo hout	WPC**
✓	✓	-

### geschikt voor onderconstructie van:

hardhout*	thermo hout	aluminium	staal
✓	-	✓	-



\* Stabiele en gedroogde houtsoorten met geringe krimp- en zwelpercentages  
 \*\* Enkel voor hoogwaardige WPC met geringe lengteuitzetting



# FASTENERS

## Cobra HYBRID Clip 7-22



### Kenmerken

- diameter 4,8 mm
- Schroeflengte van 35 mm: Boorkop voor hout en aluminium
- Nylongedeelte van de clip absorbeert werking van de planken
- A-symmetrisch RVS gedeelte: de getande zijde fixeert de plank, de gebogen zijde absorbeert werking van de plank en zorgt voor een efficiënte montage.
- 1 set bevat 90 clips



Art NL	Code EAN	st. per VE	st. per pallet	gewicht (kg/set)
2661	3700421813346	20	640	0,88

### maten (mm)

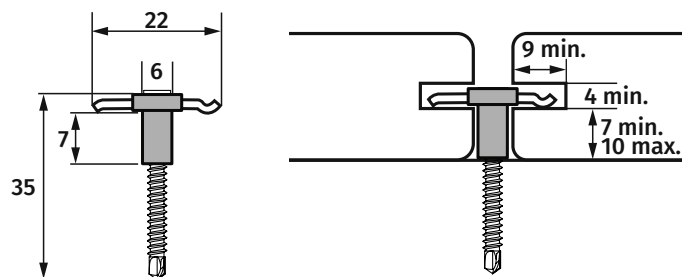

### geschikt voor terrasplank van:

hardhout*	thermo hout	WPC**
-	✓	-

### geschikt voor onderconstructie van:

hardhout*	thermo hout	aluminium	staal
✓	✓	✓	-

\* Stabiele en gedroogde houtsoorten met geringe krimp- en zwelpercentages



Actuele prijzen

# FASTENERS

## Cobra HYBRID Clip 8-18



### Kenmerken

- diameter 4,2 mm
- Schroeflengte van 35 mm: Boorkop voor hout en aluminium
- RVS met getande zijden, fixeren de planken op de juiste plek
- 1 set bevat 90 clips
- Belangrijk! Bij gebruik van houten onderbalken zwaarder dan 900 kg/m<sup>3</sup>: aanbeveling voorboren en juiste instelling schroefmachine.



Art NL	Code EAN	st. per VE	st. per pallet	gewicht (kg/set)
2174	3700421809936	20	600	1,00

### maten (mm)

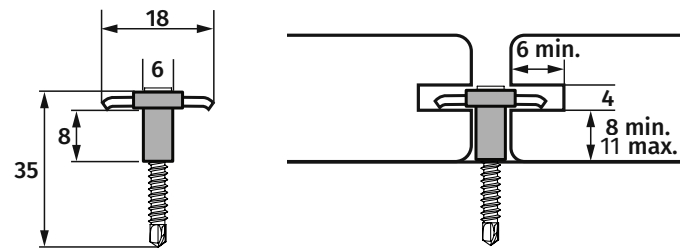

### geschikt voor terrasplank van:

hardhout*	thermo hout	WPC**
-	✓	✓

### geschikt voor onderconstructie van:

hardhout*	thermo hout	aluminium	staal
✓	✓	✓	-



\* Stabiele en gedroogde houtsoorten met geringe krimp- en zwelpercentages  
 \*\* Enkel voor hoogwaardige WPC met geringe lengteuitzetting

## Cobra 20/24 Begin-/Eindclip



### Kenmerken

- Esthetische afwerking bij een met cobra clips geïnstalleerd terras
- Clip en schroef (4,5x25 mm) van RVS AISI304 (30 stuks)
- Bestand tegen UV-licht en extreme temperaturen
- matzwarte kleur



artikelen	Art NL	Code EAN	st. per VE	st. per pallet	gewicht (kg/set)
Cobra 20 Start/Eind	1773	3700421803361	32	960	0,60
Cobra 24 Start/Eind	1774	3700421803354	32	960	0,65
Cobra Eind	2704	3700421814329	32	960	0,60

### maten (mm)

artikelen	X	Y	Z
Cobra 20 Start/Eind	8	4 mm	10 mm
Cobra 24 Start/Eind	10	4 mm	10 mm
Cobra Eind	-	4 mm	8 mm

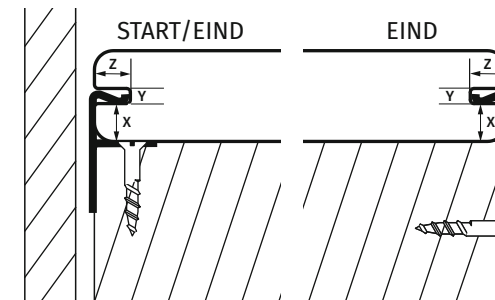

### geschikt voor terrasplank van:

hardhout*	thermo hout	WPC**
✓	✓	✓

### geschikt voor onderconstructie van:

hardhout*	thermo hout	aluminium	staal
✓	✓	✓	-

\* voorboren aanbevolen







### Kenmerken

- Zorgt voor ventilatie tussen de planken en de onderbalken
- Verhoogt de levensduur van het terras
- Gerecycled polyamide, UV-, hitte- en vorstbestendig
- In combinatie te gebruiken met Cobra Hybrid 8-25 en 7-22 clips
- 4 plankafstandhouders 3 / 4 / 5 / 6 mm inbegrepen

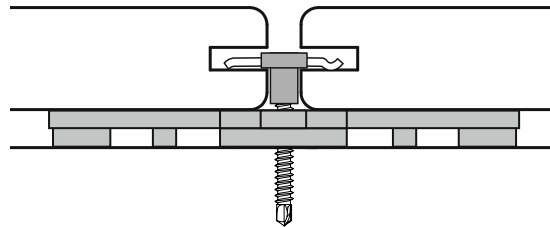

### maten (mm)

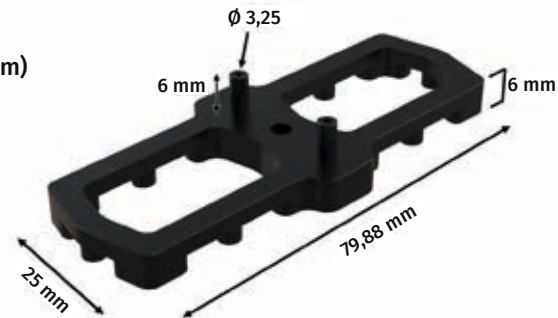

Art NL	Code EAN	st. per VE	st. per pallet	gewicht (kg/set)
2619	3700421810406	8	192	0,75

### inhoud van set:

- 100 AIRSPACER®
- 4 afstandshouders: DECKSPACER®

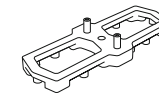

x 100

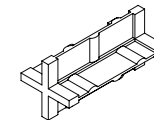

x 4

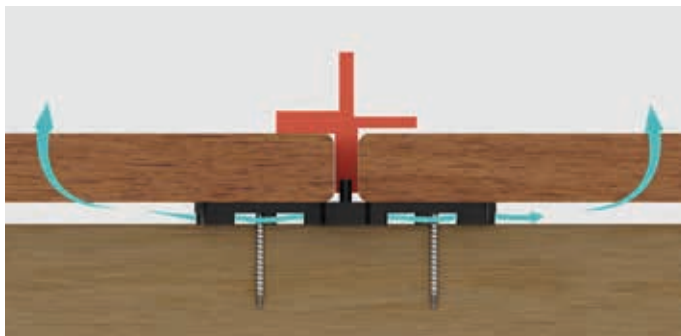

# FASTENERS

## FELIXWOOD Schroeven voor hout op houten onderbalken

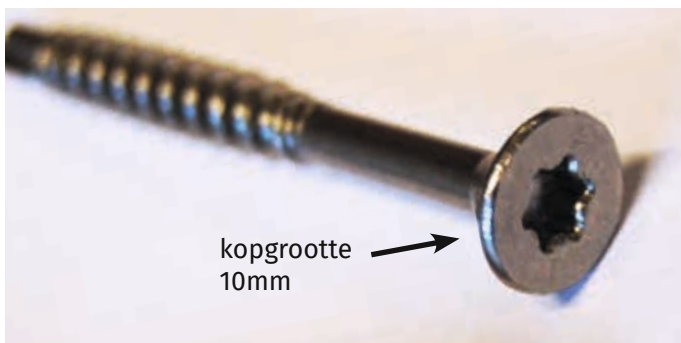

### Kenmerken

- RVS schroef voor 19-25mm planken op houten balken.
- Gedeeltelijk schroefdraad, afgestemd op plankdikte.
- extra grote Torx kop, om hardhouten planken op hun plaats te houden
- boorfrees-punt vergemakkelijkt het inschroeven
- Terrasplank altijd voorboren (+ 1 mm) en verzinken.

artikelen	Art. NL	EAN Code	st. per VE	st. per pallet	gewicht (kg/set)
5x50 mm (100 Stk.)	1009	8718104300378	25	-	0,50
5x60 mm (100 Stk.)	1010	8718104300637	24	-	0,50



### geschikt voor terrasplank van:

hardhout*	thermo hout	WPC**
✓	✓	-

### geschikt voor onderconstructie van:

hardhout*	thermo hout	aluminium	staal
✓	✓	-	-

\* hardhout: voorboren aanbevolen



Actuele prijzen

# FASTENERS

## Cobra Schroeven voor hout op houten onderbalken



### Kenmerken

- RVS Torx schroeven AISI304
- Scherpe schroefdraad
- Kleinere schroefkop
- Dubbele draad ter vermindering van opkomend materiaal

artikelen	Art NL	Code EAN	st. per VE	st. per pallet	gewicht (kg/set)
5x50 mm (200 Stk.)	2392	3760180240470	12	288	0,90
5x50 mm (500 Stk.) + 4 afstandhouder + 1 boor	2614	3760180247448	6	144	2,25
5x60 mm (200 Stk.)	2393	3760180240852	12	288	0,98
6x70 mm (100 Stk.)	2394	3700421806133	12	288	0,95

### maten (mm)

artikelen	grootte	A (mm)	L (mm)	U (mm)	D (mm)	dr (mm)	Torx
2392 - 2614	M5x50	8	50	4	5	4	T25
2393	M5x60	8	60	8	5	4	T25
2394	M6x70	10	70	10	6	5	T30

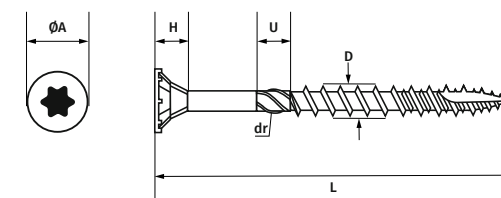

### geschikt voor terrasplank van:\*

artikelen	plankdikte (mm)**	volumieke massa hout (kg/m <sup>3</sup> )	
		<600	>=600
2392 - 2614	21-23	M5x50	M5x60
2393	24-27	M5x60	M6x70
2394	28	M6x70	M6x70

### geschikt voor onderconstructie van:

hardhout*	thermo hout	aluminium	staal
✓	✓	-	-

\* Volgens de eisen van de terrasnormen  
\*\* hardhout: voorboren aanbevolen



Actuele prijzen



# FASTENERS

## Cobra Schroeven voor WPC op houten onderbalken



### Kenmerken

- RVS schroeven AISI304
- Scherpe schroefdraad
- Kleine schroefkop
- Dubbele draad ter vermindering van opkomend materiaal
- Kleuren identiek aan terrasplanken voor een mooie afwerking



artikelen	Art NL	Code EAN	st. per VE	st. per pallet	gewicht (kg/Set)
5x50 mm Grijs (150 Stk.)	2026	3700421807703	30	900	0,85
5x50 mm Bruin (150 Stk.)	2027	3700421807710	30	900	0,85

### maten (mm)

artikelen	grootte	A (mm)	L (mm)	D1 (mm)	D2 (mm)	D3 (mm)	Torx
2026 - 2027	M5 x 50	7,5 - 8	50	5.2-4.9	4.0-4.3	4,9-5.2	T20

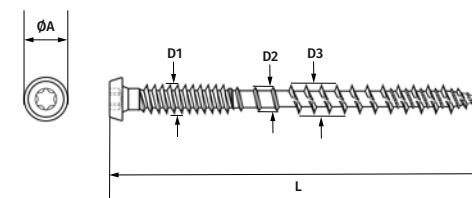

### geschikt voor terrasplank van:

artikelen	plankdikte (mm)	grootte
2026 - 2027	20-24	M5 x 50

### geschikt voor onderconstructie van:

hardhout	thermo hout	aluminium	staal
✓	✓	-	-

Uitsluitend bij planken toepassen die gefixeerd mogen worden. Terrasplank altijd voorboren (6 mm).



# FASTENERS

## Cobra Schroeven voor hout op aluminium onderbalken



### Kenmerken

- RVS schroeven AISI316: geschikt voor gebieden die sterk zijn blootgesteld aan zoute omgeving
- Smalle, platte schroefkop om het versplinteren van hout te verminderen
- Kleine kop perfect ingebed, optimale druk
- Zelfborende punt, boren aluminium t/m 3mm wanddikte



artikelen	Art NL	Code EAN	st. per VE	st. per pallet	gewicht (kg/set)
5.5x40 mm (200 Stk.)	2395	3700421809554	12	360	1,30
5.5x50 mm (200 Stk.)	2615	3700421812585	8	240	1,35

### maten (mm)

artikelen	grootte	A (mm)	L (mm)	D (mm)	lt (mm)	Torx
2395	M5.5 x 40	7,9 - 8	40	5.5	9.5	T20
2615	M5.5 x 50		50			

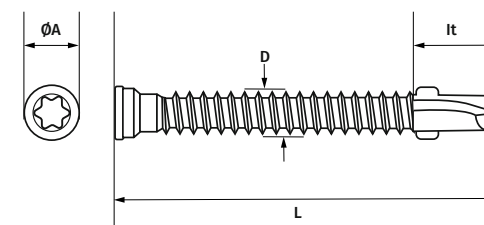

### geschikt voor terrasplank van:

artikelen	plankdikte (mm)	grootte
2395	20-22	M5.5 x 40
2615	22-28	M5.5 x 50

### geschikt voor onderconstructie van:

hardhout*	thermo hout	aluminium	staal
-	-	✓	-



\* hardhout: voorboren aanbevelen



Actuele prijzen

# TOOLS

## Boor incl. frees Cobra Smart Bit



### Kenmerken

- 2-in-1 gereedschap: boren en verzinken van de terrasplank voor een perfecte afwerking
- Stopper is los van de draai-as ter voorkoming van rubber afdrucken op de plank
- 3 HSS Powerbolic® staalboren, verwisselbaar
- Afvoerruimte voor boorsel
- Geschikt voor Cobra® hout- en composietschroeven



artikelen	Art NL	Code EAN	st. per VE	gewicht (kg/st.)
Cobra Smart-bit #8 - 4.5	1770	3700421802142	6	0,10
Cobra Smart-bit #10 - 5.0	1771	3700421802159	6	0,10
Cobra Smart-bit #12 - 6.0	1772	3700421802180	6	0,13

### maten (mm)

artikelen	ØA (mm)	ØB (mm)	C (mm)	αC (°)
#8 - 4.5	3,2	6,6	30	60
#10 - 5.0	3,6	9,2	30	90
#12 - 6.0	4,0	11	40	82

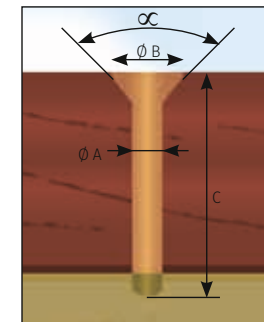
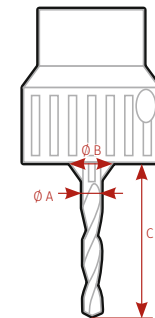

### geschikt voor terrasplank van:

hardhout	thermo hout	WPC
✓	✓	✓

### geschikt voor onderconstructie van:

hardhout	thermo hout	aluminium	staal
✓	✓	-	-



- 1 - Voorboor en frees
- 2 - Reserve bit
- 3 - Zeskant sleutel



Actuele prijzen





**Kenmerken**

- Houtboor + frees met 2 snijmessen
- In hoogte verstelbare boor met inbusleutel
- Geschikt voor Cobra-schroeven M5x50 mm en M5x60 mm



Art NL	Code EAN	st. per VE	gewicht (kg/st.)
2396	3700421806843	20	0,04

**maten (mm)**

ØA (mm)	ØB (mm)	C (mm)	α (°)
4,0	11	25-40	90 ± 5

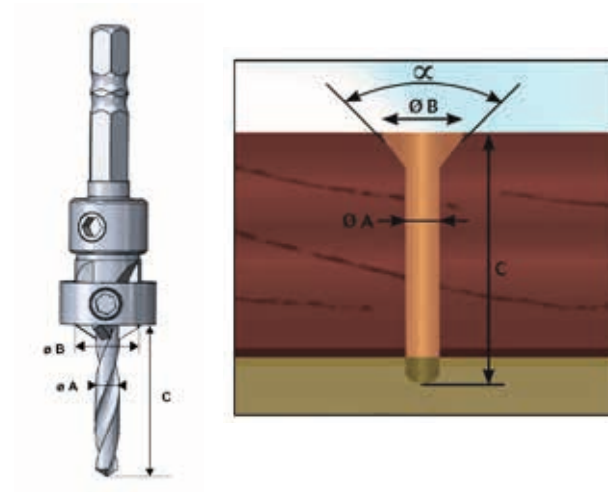

**geschikt voor terrasplank van:**

hardhout	thermo hout	WPC
✓	✓	✓

**geschikt voor onderconstructie van:**

hardhout	thermo hout	aluminium	staal
✓	✓	-	-



Actuele prijzen

# TOOLS

## Afstandhouder Cobra DECKSPACER

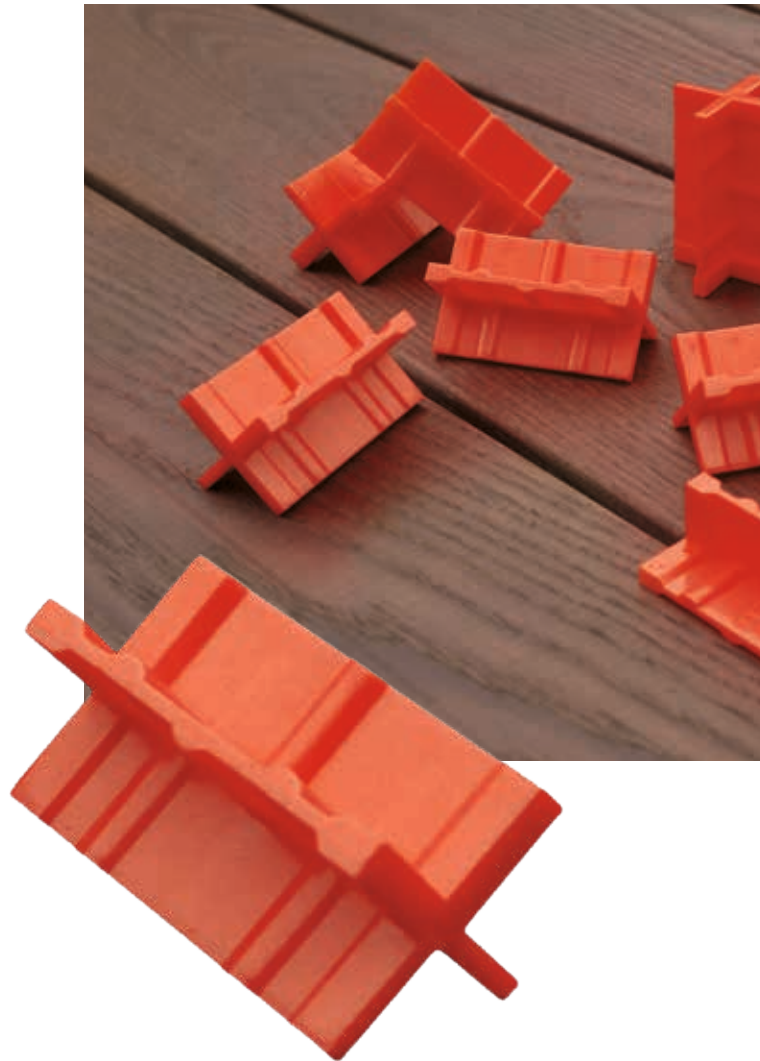

### Kenmerken

- Zorgt voor een regelmatige afstand tussen de planken, voor uitzetting en inkrimping van het hout, in overeenstemming met montagevoorschriften
- Voor de juiste afstand op de stuiknaad
- 4 vinnen met 4 verschillende afstanden
- 8 stuks per set

Art NL	Code EAN	st. per VE	st. per pallet	gewicht (kg/set)
2338	3700421806041	20	480	0,08



### maten (mm)

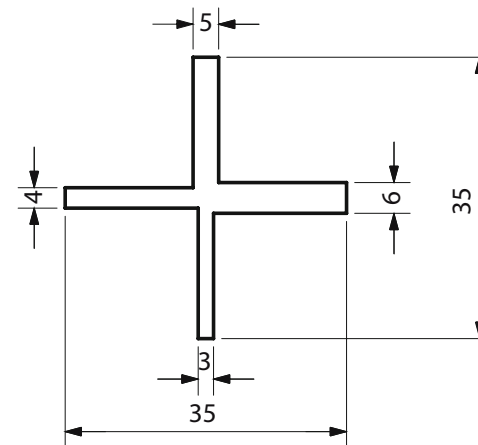

### geschikt voor terrasplank van:

hardhout	thermo hout	WPC
✓	✓	✓



Actuele prijzen

# TOOLS

## Boorsjabloon Cobra LINER

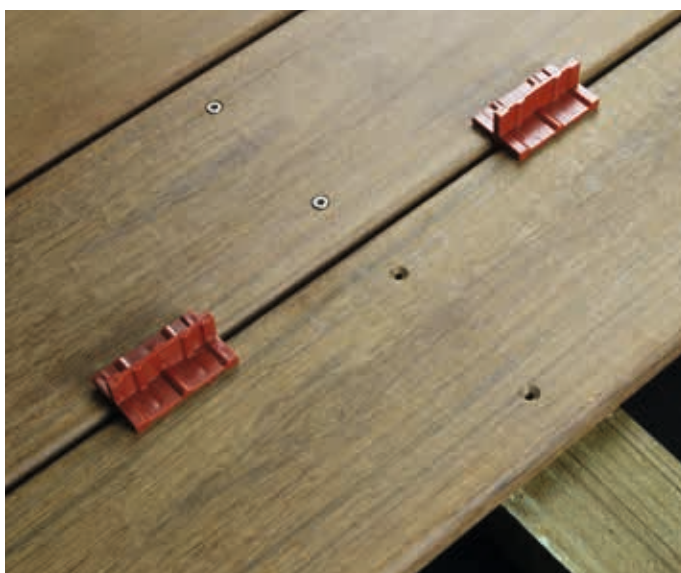

### Kenmerken

- Zorgt voor een perfecte uitlijning van de schroeven bij het monteren van de terrasplank
- Garandeert een schroefafstand van 20 mm van de rand van de planken, in overeenstemming met de montagevoorschriften.
- Verstelbaar met alle plankbreedten
- Tijdbesparend, gemakkelijk te gebruiken
- Geleverd inclusief 4 x DECKSPACER

Art NL	Code EAN	st. per VE	st. per pallet	gewicht (kg/st.)
2397	3760178992091	20	480	0,63

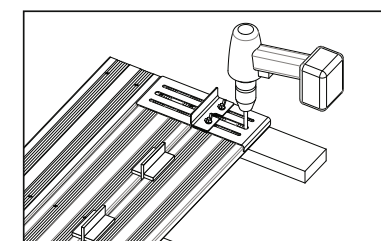
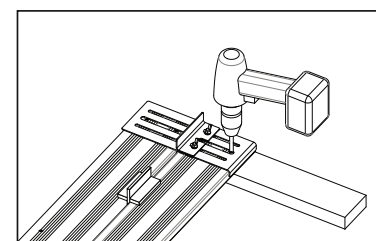
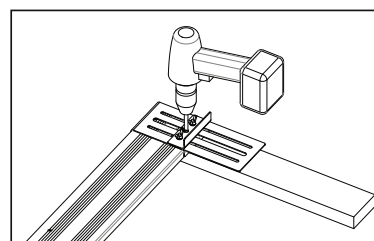

Actuele prijzen



# Montagehulp Cobra WRENCH



### Kenmerken

- Maakt het mogelijk om vervormde terrasplanken recht te trekken
- Gemakkelijk te gebruiken, zowel voor rechts- als linkshandigen
- Ergonomisch en lichtgewicht gereedschap
- Geleverd met pennen van verschillende afmetingen, instelbaar op de afmetingen van de draagbalken



Art NL	Code EAN	st. per VE	st. per pallet	gewicht (kg/st.)
1056	3760178990349	2	10	1,50

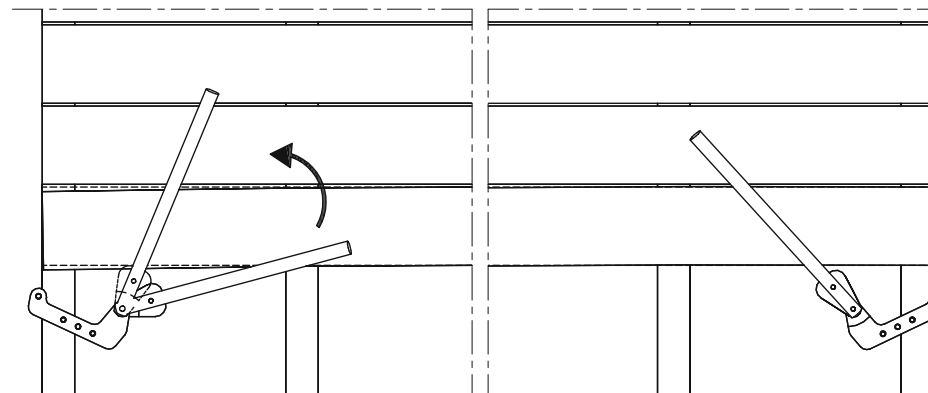

# MONTAGE

# Vloerdrager NIVO® PLUS



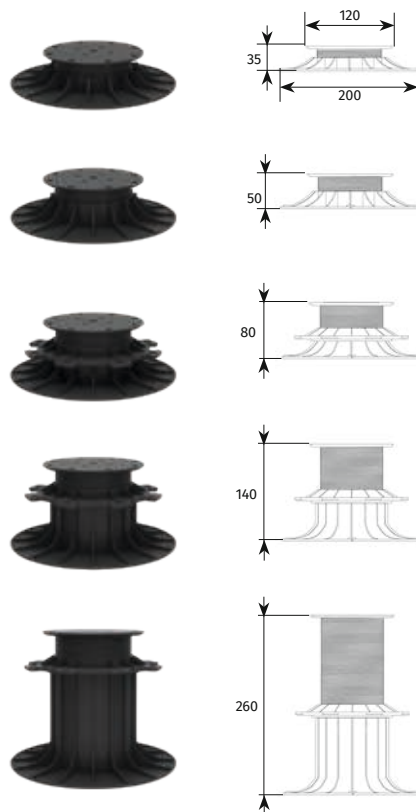

## UNIVERSELE VLOERDRAGER VOOR BALKEN EN TEGELS



### Kenmerken

- Verstelbare voet van 26 tot 260mm voor snelle, efficiënte installatie
- Eenvoudig in hoogte verstelbaar dankzij de instelring
- Robuust, draagt tot 1,2 ton in de hoogste stand. Zowel voor particuliere als openbare ruimte geschikt.
- Langdurig veerkrachtig en stabiel, ook bij intensieve belasting
- Bevordert de luchtcirculatie onder het terras
- Toepasbaar bij houten balken, keramische tegels en het STRUCTURAL® concept

artikelen	Art NL	Code EAN	st. per VE	st. per pallet	gewicht (kg/st.)
H 26 - 35 mm	2671	3700421813490	90	2250	0,18
H 35 - 50 mm	2672	3700421813506	66	1650	0,20
H 50 - 80 mm	2673	3700421813513	48	1200	0,26
H 80 - 140 mm	2674	3700421813520	30	750	0,34
H 140 - 260 mm	2675	3700421813537	18	450	0,50

artikelen	Art NL	Code EAN	st. per VE	st. per pallet	gewicht (kg/st.)
 opzetkruis voor tegels	2676	3700421813544	500	-	0,012
 adapter voor onderbalken	2677	3700421813551	200	-	0,02
 adapter voor tegels	2678	3700421813568	400	-	0,02



artikelen	Art NL	Code EAN	st. per VE	st. per pallet	gewicht (kg/st.)
StructurAL adapter*	2568	3700421812844	200	-	0,02
afschot adapter	2680	3700421813599	30	-	0,075
verlengstuk 60 mm	2681	3700421813605	126	3150	0,085

\* 2 stuks per vloerdrager



Actuele prijzen

# MONTAGE

## Aluminium onderconstructie concept StructurAL



### Kenmerken

- Sterk, rotvrij, ultralicht en snel te installeren dankzij de Cobra Tee-Al clip
- Superieure duurzaamheid ten opzichte van conventionele houtconstructies in alle weersomstandigheden
- Verlengt de levensduur van de constructie en de garantie van het terras
- Uitstekende mechanische weerstand, geen vervorming, perfecte vlakheid

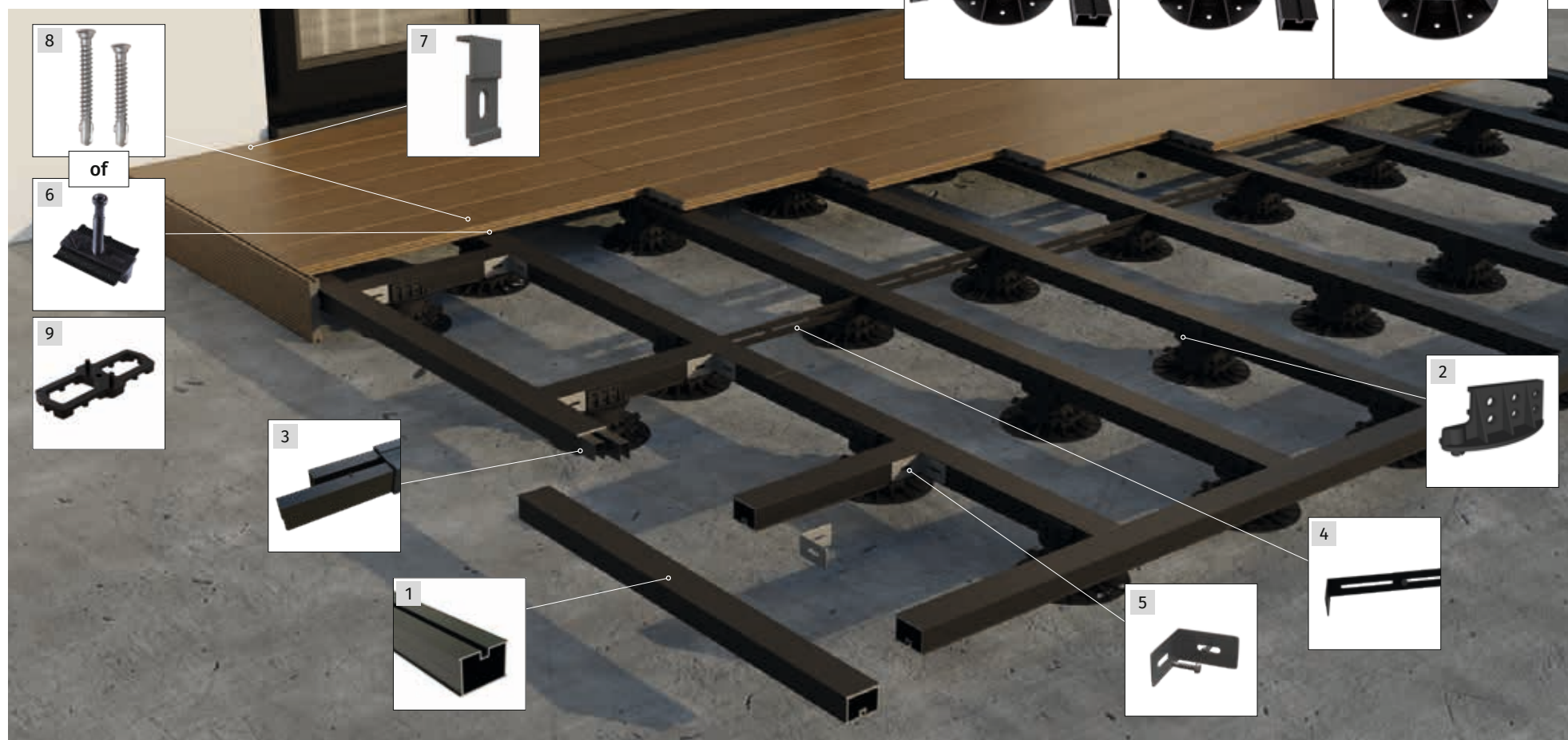



# MONTAGE

## Aluminium onderconstructie concept StructurAL

Nr	artikelen	Art NL	Code EAN	st. per VE	st. per pallet	gewicht (kg/st.)
1	Aluminium 40x60x4000 mm	2192	8720039024700	-	96	5,70
2	StructurAL adapter*	2568	3700421812844	200	-	0,02
3	Verbinder (8 Stk)	2187	3700421806874	20	400	0,40
4	Onderbalkbrug 30 - 50 cm (4 st.)	2616	3700421809653	20	480	0,50
5	L-beslag 35x35x1,5 mm (20 st.)	2193	3700421806867	20	400	0,26
6	Cobra HYBRID 8-25	2662	3700421809646	8	512	1,05
6.1	Cobra HYBRID 7-22	2661	3700421813346	8	640	0,88
6.2	Cobra HYBRID 8-18	2174	3700421809936	20	600	1,00
6.3	StructurAL Tee/clip	2195	3700421806782	20	-	1,85
7	Begin/eind clipset (10 st.)	2196	3700421806898	20	400	0,23
8	Cobra schroef 5.5x40 mm (200pcs)	2395	3700421809554	12	360	1,10
	Cobra schroef 5.5x50 mm (200pcs)	2615	3700421812585	8	240	1,35
9	Afstandhouder AIRSPACER 100 st. + 4 DECKSPACER	2619	3700421810406	9	192	0,75

\* 2 stuks per vloerdrager

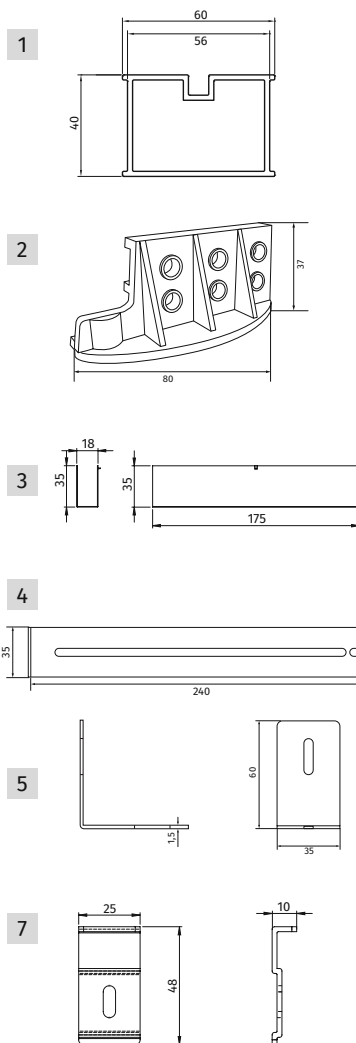

Bevestiging met zelfborende RVS Cobra schroeven



Bevestiging AIRSPACER met universele Cobra Hybrid Clips



Actuele prijzen

	Type 1 particuliere toepassing	Type 2 commerciële toepassing
Maximale ondersteuningsafstand	100 cm	50 cm

# MONTAGE

## Aluminium onderconstructie concept StructurAL Keramiek



### Kenmerken

- Voor alle formaten keramische tegels
- Extreem stabiel
- Met éénvoudig te bevestigen afwerklijsten

Nr	artikelen	Art NL	Code EAN	st. per VE	st. per pallet	gewicht (kg/st.)
1	EPDM (shore35) 5x10 mm - 20 m	2389	3700421809394	20	200	0,16
2	Tegelkruis (100 st.)	2416	3700421808663	10	-	0,20
3	afwerklijsten 2x4 st./set	2418	3700421808649	10	-	0,18



Actuele prijzen

# MONTAGE

## Aluminium onderconstructie en toebehoren

Nr	artikelen	Art NL	Code EAN	st. per VE	st. per pallet	gewicht (kg/st.)
1	Alu onderbalk 30x50x4000 mm	2179	3700421813322	-	150	1,98
2	Verbinder (4 st.)	2391	3700421810246	10	400	1,50
3	L-beslag (20 st.) 28 x 35 x 35 mm + Schroeven (40 st.)	2390	3700421810321	20	400	0,26

artikelen	Art NL	Code EAN	st. per VE	st. per pallet	gewicht (kg/st.)
Alu onderbalk 24x40x4000 mm	1725	8718104305540	-	240	3,50

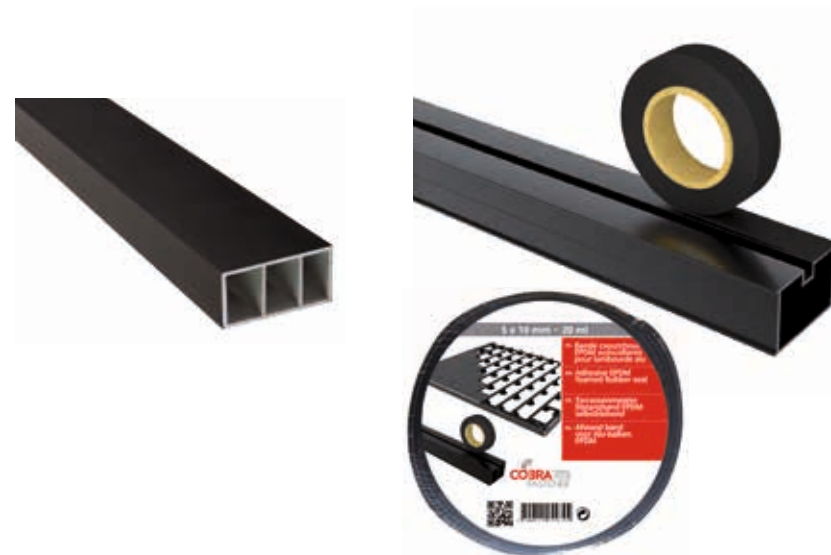
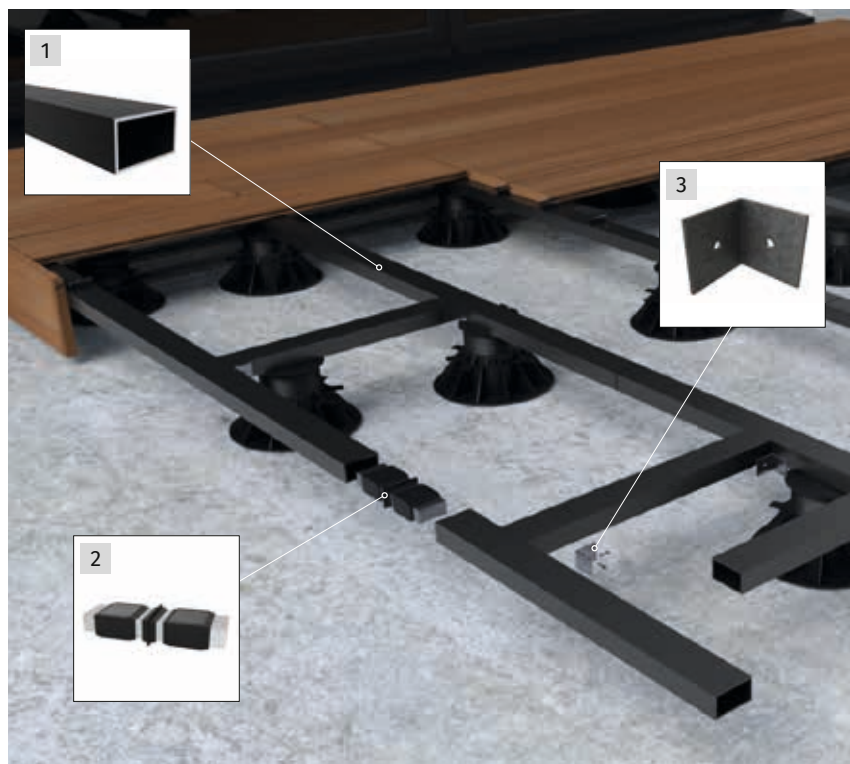

artikelen	Art NL	Code EAN	st. per VE	st. per pallet	gewicht (kg/st.)
EPDM (shore15) 5x10 mm - 20 m	1069	8718104304826	50	-	0,20
EPDM (shore70) 5x10 mm - 20 m	1720	8719323994348	50	-	0,16



Actuele prijzen



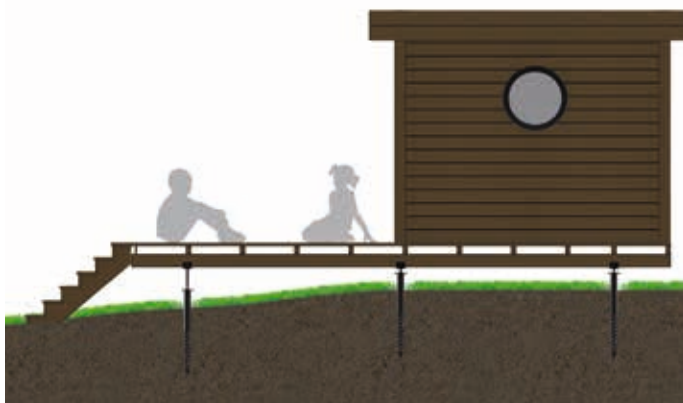

## Kenmerken

- Thermisch verzinkt staal volgens NF EN ISO 1461:2009 norm
- Gemakkelijk te installeren: Geen gat graven, geen beton storten, geen aarde afvoeren
- Lage kosten: Minder duur dan een betonnen constructie
- Sterk: tot 450 kg gewichtsbelasting
- Inclusief afneembare L-vormige steun, te combineren met de meeste draagbalken op de markt
- Vlakke beugel (apart verkrijgbaar) voor het bevestigen van verticale palen
- Gemakkelijk te verwijderen en herbruikbaar

artikelen	Art NL	Code EAN	st. per VE	st. per pallet	gewicht (kg/st.)
800 x Ø 60 cm	2383	3700421806140	1	56	5,00
1200 x Ø 60 cm	2617	3700421812202	1	56	7,50
hulpstuk 90x90 mm	2618	3700421812219	20	300	0,70

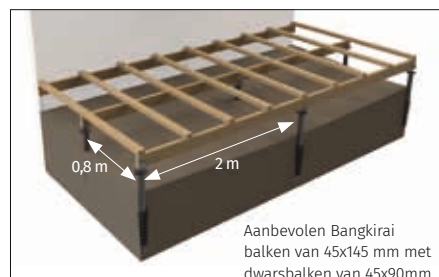

# MONTAGE

## Funderingsschroef gereedschappen



Tijd nodig voor schroeven met hand of machinaal: < 5 Minuten



### MANUEEL SCHROEVEN

#### Kenmerken

- Maakt het mogelijk de funderingsschroef handmatig te verankeren zonder gebruik te maken van andere materialen.
- Manuele schroefstang in hoogte verstelbaar.
- Spanwijdte van 160cm; een belangrijke hefboom.

Art NL	Code EAN	st. per VE	st. per pallet	gewicht (kg/st.)
2384	3700421806157	5	49	7,90

manual tool kit



### MACHINAAL SCHROEVEN

#### Kenmerken

- Adapter voor mechanisch schroeven met slagschroefmachine
- Te combineren met de Makita TW1000 Impact Bolting Machine, BOSCH G

Art NL	Code EAN	st. per VE	st. per pallet	gewicht (kg/st.)
2385	3700421806164	20	200	1,35

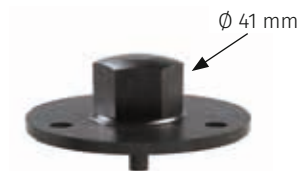

Actuele prijzen

## Elektrische funderingsschroefmachine



### Kenmerken

- Lage ruisindex
- Trilt niet
- Instelbare snelheid
- Telescooparm fixeert de schroefmachine in de as
- Betrouwbaar en robuust
- Installeert 10 schroeven per uur
- Afmeting kist (lxbxh): 58x23x66 cm

artikelen	Art NL	Code EAN	st. per VE	st. per pallet	gewicht (kg/st.)
Cobra XS 2.5 schroefmachine	2719	3700421810413	1	-	17,60
Aluminium telescoopmast	2720	3700421814350	1	-	9,00

### Eigenschappen

Eigenschap	Cobra XS 2.5 schroefmachine
Maximaal draaivermogen	2.500Nm
Aandrijfviertkant	1"
Cobra schroefadapter	inclusief
Vermogen	1800 W
Veiligheidszekering	Ja
Verstelbare snelheid	Ja
Voor- en achterwaards	Ja
Stroomvoorziening	230 Volt
Land van productie	Duitsland
CE markering	EN 60 745 naar richtlijnen 2011/65 / EU, 2004/108 /EG, 2006/42/EG



### Kenmerken

- Lengte: 150/275 cm
- Buitenmaat: 80 mm
- Binnenmaat: 70 mm
- Materiaal: Aluminium (dikte 5 mm)





# MONTAGE

## Onderbalk beschermband BITUDECK



### Kenmerken

- Verlengt de levensduur van houten balken
- Waterdicht en absorbeert geluid
- Matzwarte kleur om lichtreflecties tussen de planken te vermijden
- Bestand tegen scheuren, vervorming en temperatuurschommelingen
- Gemakkelijk en handig te verwerken
- 1 rol = 10 m<sup>2</sup>

Art NL	Code EAN	st. per VE	st. per pallet	gewicht (kg/st.)
2306	3760178990196	8	240	1,55

### Afmetingen en technische eigenschappen

Eigenschap	Waarde
Nominale dikte	1.5 mm
Breedte	75 mm
Lengte	10 mm
Onderzijden	PET Isolatie-laag, zelfklevend
Bovenzijde	Elastomeer-bitumen Met alu-film, UV-stabiel
Treksterkte	150 N
Weerstand tegen spijkerscheuren	25 N
Distributietemperatuur	-20°C to +70°C
Opslagconditie	+15°C
Waterdichtheid	0.3 mpa, 120 min
Kleefkracht	1.5

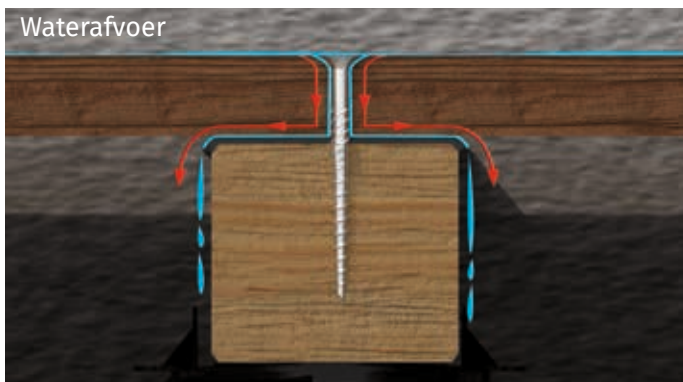

Actuele prijzen



## WORTELDOEK OP ROL 100 gr/m<sup>2</sup>

### Kenmerken

- verhindert de groei van onkruid
- wordt direct op de grond of gras gelegd
- waterdoorlatend

Art NL	Code EAN	afmeting	st. per VE	st. per pallet	gewicht (kg/st.)
2387	3760178990219	2x10=20 m <sup>2</sup>	15	60	2,00

### Eigenschappen

Gewicht	Sterkte	Scheursterkte*	Tractie breedte**	Rek bij maximale trekbelasting
100 g/m <sup>2</sup>	0.55 mm	0.413 kN	13.6 kN/m	132%

\*ISO 12236 : 2006

\*\*ISO 10319 : 2015

## WORTELDOEK PAKKET 100 gr/m<sup>2</sup>

### Kenmerken

- verhindert de groei van onkruid
- wordt direct op de grond of gras gelegd
- waterdoorlatend

Art NL	Code EAN	afmeting	st. per VE	st. per pallet	gewicht (kg/st.)
1032	8718104300576	2x5=10 m <sup>2</sup>	10	150	1,00



## FLATPAD Afstandsplaatjes

### Kenmerken

- Snel en nauwkeurig opvullen
- Maakt het mogelijk om diktes van 2 tot 5 mm te corrigeren
- Rotbestendig, sterk en UV-bestendig
- Set= 4x 50 stuks in 2,3,4,5 mm

Art NL	Code EAN	st. per VE	st. per pallet	gewicht (kg/set)
1779	3760178990189	10	200	0,80

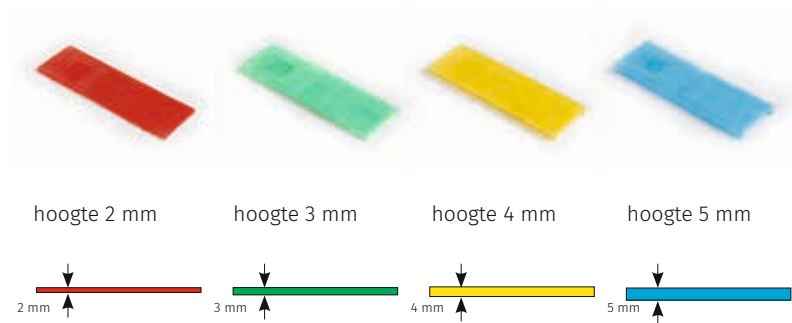

## WEDGEPAD Afstandswiggen

### Kenmerken

- Snel en nauwkeurig opvullen
- Maakt het mogelijk om diktes van 10 tot 30 mm te corrigeren
- Rotbestendig, sterk en UV-bestendig
- Kan worden geschroefd of gelijmd
- Set: 3x 20 stuks in 10-15, 5-20, 20-30 mm

Art NL	Code EAN	st. per VE	st. per pallet	gewicht (kg/set)
1780	3700421806102	10	144	1,00

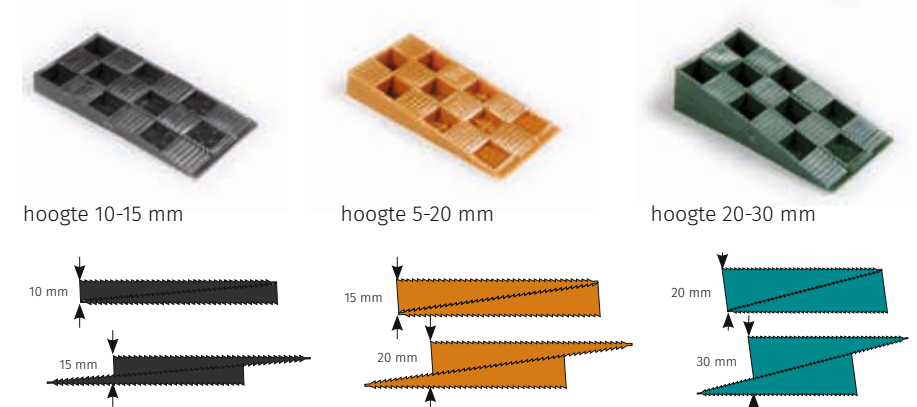



### FORKPAD **Afstandhouders**

#### Kenmerken

- Afstandhouder tussen onderconstructie en fundering, voor waterafvoer
- Variabele opening van 8 tot 12mm voor schroeven/pluggen
- Klembaar lipje, Forkpads kunnen gestapeld worden
- Set = 4x 50 stuks van elke dikte 2 / 3 / 4 / 5 mm

Art NL	Code EAN	st. per VE	st. per pallet	gewicht (kg/set)
2388	3700421806799	12	144	0,61



### **Rubber-pads**

#### Kenmerken

- Verhoogt de levensduur van de onderconstructie
- Voor goede afwatering onder de dwarsbalken
- Beschermt de draagbalken tegen bodemvocht
- Shore hardheid: 55A
- Dichtheid: 730 kg/m3



artikelen	Art NL	Code EAN	st. per VE	st. per pallet	gewicht (kg/set)
Rubber-pads 8x90x90 mm (24 st.)	1058	3760178990936	10	200	1,20
Rubber-pads 8x60x90 mm (48 st.)	1777	3700421806089	12	384	1,45
Rubber-pads 3x60x90 mm (60 st.)	1776	3700421806096	24	768	0,60

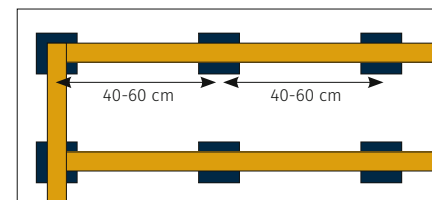

# MONTAGE

## Rubber voegband Cobra® SEAL



### Beschrijving

Rubber voegband maakt een waterdichte afdichting mogelijk tussen terrasplanken die 4 tot 6 mm uit elkaar liggen. Rol = 35 m.

### Samenstelling

Thermoplastisch elastomeer rubber met een dichtheid van 1,18 TPS- type S.E.B.S. Dit hoogwaardige materiaal heeft een uitstekende weerstand tegen atmosferische invloeden, veroudering, U.V. Het is 100% recyclebaar. Gebruikt in de automobiellindustrie. Bestand tegen temperatuurschommelingen tussen -50°C en +90°C.

### Montage

Rol het voegband uit en druk het met een eenvoudige duimdruk op het elastomeerkoord. Dunne randen houden de verbinding in de ruimte tussen de terrasplanken. **Zorg van meet af aan voor voldoende afstand tot de rand en een onderbouwhoogte van 10 cm.**

### Gebruik

Cobra SEAL is bijzonder geschikt voor overdekte terrassen, caféterrassen, restaurants, overdekte zwembadterrassen, overdekte balkons, enz. Voorkomt dat vuil tussen de planken valt. Bootdek uitstraling.

**Zorg voor een goede ventilatie van de onderconstructie. Alleen gebruiken op planken waarvoor de fabrikant voegafdichting toestaat.**



Art NL	Code EAN	st. per VE	st. per pallet	gewicht (kg/st.)
2307	3700421811243	5	60	2,90

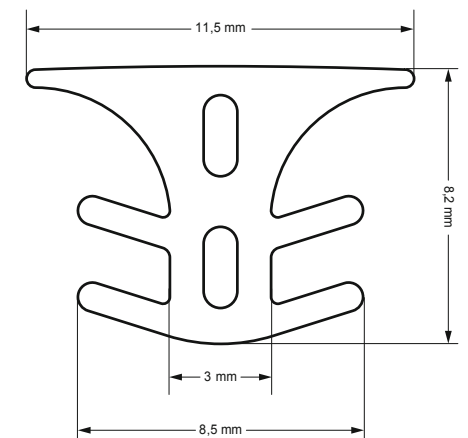
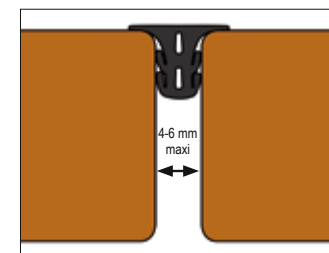
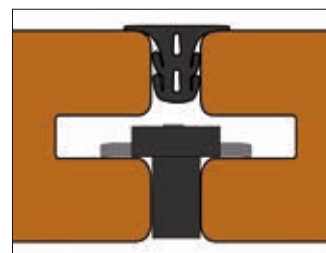

Actuele prijzen



[www.cobrafastener.nl](http://www.cobrafastener.nl)